

راهنمای استفاده از

آبگرمکن دیواری فوری بوتان

مدل آیونایز بدون شمعک

BX52i, BX62i, BX72i



www.butaneindustrial.com



C.No:8602253755
استاندارد ایران

راهنمای استفاده از

آبگرمکن دیواری فوری بوتان

مدل آیونایز بدون شمعک

BX52i, BX62i, BX72i

مقدمه	۵
مشخصات فنی دستگاه	۶
اجزای دستگاه	۷
نقشه شماتیک مدار الکتریکی	۷
اقدامات لازم نصب	۸
الزامات ایمنی عمومی	۱۰
نحوه استفاده از دستگاه	۱۱
توصیه‌های ایمنی و نگهداری از دستگاه	۱۳
چگونگی رفع اشکالات احتمالی	۱۴
شرایط ضمانت	۱۶

به جمع بیش از ۱۱,۰۰۰,۰۰۰ خانواده بوتانی خوش آمدید.

مشتری گرامی،

گروه صنعتی بوتان اولین تولیدکننده آبگرمکن دیواری در ایران است که با پشتوانه بیش از نیم قرن تجربه و سابقه درخشان و با بهره‌گیری از فن‌آوری روز دنیا، مدل‌ها و ظرفیت‌های متنوعی را طراحی و تولید می‌کند. بوتان موفق به دریافت گواهینامه‌های بین‌المللی مدیریت تضمین کیفیت ISO ۹۰۰۱-۲۰۰۰، مدیریت زیست محیطی ISO ۱۴۰۰۱، مدیریت ایمنی و بهداشت حرفه‌ای OHSAS ۱۸۰۰۱، استاندارد ملی ایران به شماره ۱-۱۸۲۸، CE و برچسب انرژی شده است. (۲-۱۸۲۸)

ضمن تبریک حسن انتخاب شما در خرید آبگرمکن دارای سیستم آیونایز (بدون شمعک)، مهمترین ویژگی‌های نسل جدید آبگرمکن در ادامه برای آشنایی بیشتر معرفی شده است:

- قابلیت اتصال به دودکش قطر ۱۰ سانتیمتر (BX52i, BX62i)
- قابلیت کارکرد با کمترین فشار آب و صرفه‌جویی در مصرف آب
- ابعاد کوچک‌تر
 - o BX62i, BX72i مناسب برای واحد های مسکونی
 - o BX52i مناسب برای واحد های تجاری
- دارای فن‌آوری توربولاتور، مقاوم در برابر رسوب آب
- برخوردار از سیستم کنترل هوشمند و سیستم آیونایز (فاقد شمعک)
- راندمان بالای حرارتی و صرفه‌جویی قابل توجه در مصرف گاز
- کاهش هزینه‌های تعمیر و افزایش طول عمر دستگاه
- صادرات به اروپا

صرفه‌جویی در مصرف انرژی، حفظ منابع طبیعی و محیط زیست، وظیفه ملی ماست.

برای نصب آبگرمکن، با مرکز مشتریان مربوط به استان خود تماس حاصل فرمایید. سرویسکار مجاز ملزم است هنگام مراجعه برای نصب دستگاه یا انجام سایر خدمات، کارت شناسایی معتبر و فاکتور مهر شده ارائه دهد.

توجه: در این دفترچه، علائم هشدار دهنده با تعاریف زیر استفاده شده‌اند.

⚠ (هشدار): انجام اقداماتی که نیازمند احتیاط و آمادگی کافی می‌باشد.

⊘ (ممنوعیت): اقداماتی که نباید انجام شود.

لطفاً برای استفاده درست از دستگاه، این راهنما را به دقت مطالعه و نگهداری فرمایید.

این دفترچه شامل اطلاعات لازم، جهت استفاده مصرف‌کننده و همچنین سرویسکار مجاز می‌باشد.

BX52i	BX62i	BX72i	مدل واحد	شرح			
II _{2H3B/P}	II _{2H3B/P}	II _{2H3B/P}	-	طبقه بندی محصول			
B _{11BS}	B _{11BS}	B _{11BS}	-	نوع محصول			
۱۷,۲۰۰(۱۸,۹۰۰)	۱۸,۹۰۰(۲۰,۷۰۰)	۲۲,۳۰۰(۲۴,۵۰۰)	kcal/hr	ظرفیت حرارتی ورودی براساس ارزش حرارتی خالص (ناخالص) گاز*			
۱۴,۸۰۰	۱۶,۶۰۰	۱۹,۴۰۰	kcal/hr	ظرفیت حرارتی خروجی*			
۷,۸۰۰(۸,۷۰۰)	۹,۰۰۰(۱۰,۰۰۰)	۱۰,۱۰۰(۱۱,۲۰۰)	kcal/hr	حداقل ظرفیت حرارتی ورودی براساس ارزش حرارتی خالص (ناخالص) گاز*			
۶,۵۰۰	۷,۵۰۰	۸,۷۰۰	kcal/hr	حداقل ظرفیت حرارتی خروجی*			
۲	۲/۵	۲/۹	m ³ /hr	مصرف گاز شهری*			
۱/۵	۱/۹	۲/۲	kg/hr	مصرف گاز مایع*			
۲۰	۲۰	۲۰	mbar	فشار گاز شهری			
۹/۴	۱۱/۶	۱۱/۶	mbar	فشار گاز شهری در چندراهه			
۲۹	۲۹	۲۹	mbar	فشار گاز مایع			
۱۰	۵	۱۱	۵/۵	۱۳	۶/۵	lit/min	محدوده دبی
۲۵	۵۰	۲۵	۵۰	۲۵	۵۰	°C	اختلاف دمای آب ورودی و خروجی*
۲/۵	۲/۵	۲/۵	۲/۵	lit/min	حداقل مقدار آب ورودی		
۰/۱ - ۰/۱۵	۰/۱ - ۰/۱۵	۰/۱ - ۰/۱۵	bar	حداقل فشار آب ورودی			
۱۰	۱۰	۱۰	bar	حداکثر فشار آب ورودی			
۲۰/۱	۲۰/۵	۲۲	g/sec	میزان جرمی محصولات احتراق			
۱۵۷	۱۶۰	۱۶۵	°C	دمای محصولات احتراق			
۱/۲	۱/۲	۱/۲	inch	سایز اتصالات لوله گاز			
۱/۲	۱/۲	۱/۲	inch	سایز اتصالات لوله آب			
۳	۳	۳	V DC	برق مصرفی			
۱۰	۱۰	۱۵	cm	قطر نامی دودکش**			
۱۰/۵(۱۱/۸)	۱۰/۲(۱۱/۵)	۱۲/۵(۱۴/۵)	kg	وزن خالص محصول (وزن با بسته بندی)			
۳۱۴	۳۱۴	۳۶۵	mm	عرض			
۵۹۲	۵۹۲	۶۵۰	mm	ابعاد ارتفاع			
۲۲۷	۲۲۷	۲۴۵	mm	عمق			

* این مقادیر در فشار ۱۰۱۳/۲۵ میلی بار گاز خشک، دمای ۱۵ درجه سانتیگراد و با گاز مرجع محاسبه شده است.

** در صورت نیاز به نصب آبگرمکن یا دودکش قطر متفاوت نسبت به قطر نامی اعلام شده، استفاده از تبدیل مناسب و رعایت الزامات مقررات ملی ساختمان (مبحث هفدهم) ضروری است.

• آبگرمکن شما به سیستم آیونایز^۱ با جرقه زن خودکار مجهز است.
 • آبگرمکن شما به سیستم های ایمنی تکمیلی شامل سیستم تخلیه ایمن محصولات احتراق و کلید حرارتی روی مبدل مجهز است.

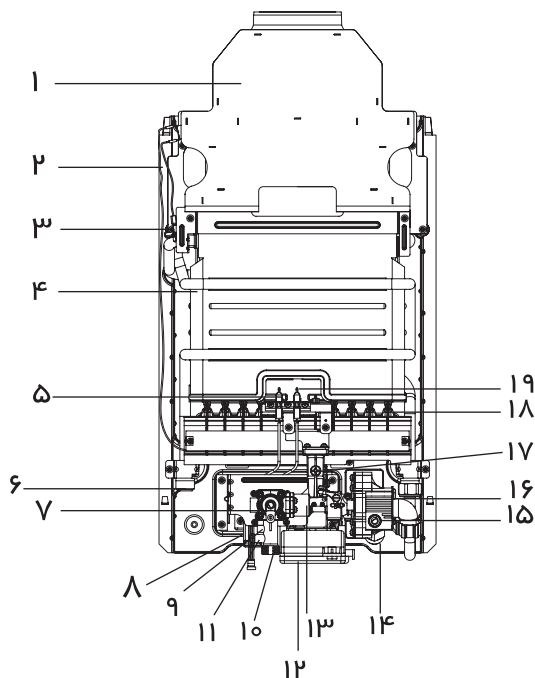

- ۱- کلاهک تعدیل
- ۲- کلید حرارتی کلاهک تعدیل
- ۳- کلید حرارتی مبدل
- ۴- مبدل حرارتی
- ۵- الکتروود جرقه زن
- ۶- خروجی آب گرم
- ۷- دسته شیر گاز
- ۸- برد الکترونیک
- ۹- شیر پروانه ای تنظیم گاز
- ۱۰- ورودی گاز
- ۱۱- مجرای اندازه گیری فشار گاز ورودی
- ۱۲- جعبه باتری
- ۱۳- رابط چند راهه
- ۱۴- ورودی آب سرد
- ۱۵- دسته تنظیم دمای آب
- ۱۶- رگولاتور آب
- ۱۷- مجرای اندازه گیری فشار گاز چند راهه
- ۱۸- مشعل
- ۱۹- حسگر شعله

نقشه شماتیک مدار الکتریکی

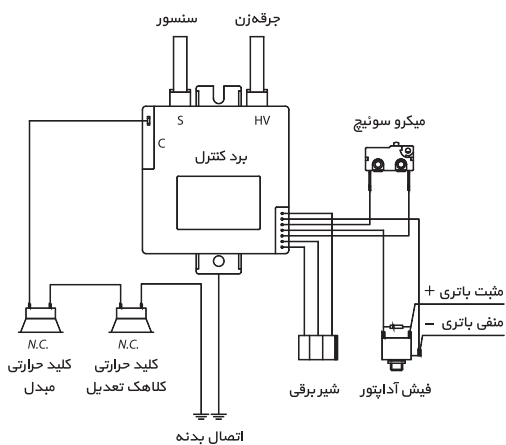

۱- آماده‌سازی شرایط نصب

برای نصب دستگاه شرایطی لازم است که باید از قبل فراهم باشد. این شرایط شامل موارد زیر است:

- آماده بودن تاسیسات ساختمان شامل:

- وجود انشعاب لوله‌های آب سرد و گرم در محل نصب

- وجود انشعاب لوله گاز در نزدیکی محل نصب برای استفاده از گاز شهری

- وجود دودکش مناسب در ساختمان برای اتصال به آبگرمکن، مطابق مقررات ملی ساختمان (مبحث هفدهم)

- حصول اطمینان از تهویه مناسب فضای نصب جهت تامین هوای لازم برای احتراق و تنفس ساکنین، مطابق مقررات ملی ساختمان (مبحث هفدهم)

- رعایت حداقل فواصل در نظر گرفته شده برای نصب آبگرمکن (مطابق شکل) جهت محافظت دیواره‌ها و سهولت در سرویس و تعمیرات دستگاه (همچنین فاصله جلوی دستگاه با دیوار روبرو باید به گونه‌ای باشد تا امکان حضور یک نفر برای انجام تنظیمات و تعمیرات دستگاه وجود داشته باشد.)

- الزام به عایق‌کاری دیواره‌های حساس به گرما، نظیر چوب و غیره با عایق مناسب

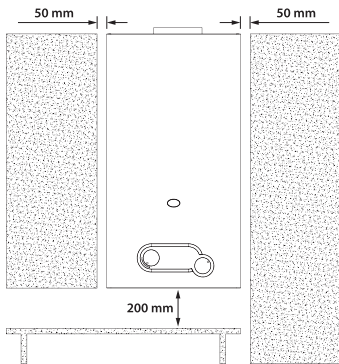

- تطابق نوع سوخت موجود در محل با نوع سوخت آبگرمکن

همه مدل‌های آبگرمکن بوتان، در دو نوع سوخت، کارکرد با گاز شهری و گاز مایع عرضه می‌شوند. لازم است هنگام خرید، آبگرمکنی مطابق با نوع سوخت مصرفی خود انتخاب کرده باشید.

- در مدل گاز شهری، فشار گاز چند راهه باید مطابق میزان اعلام شده در جدول مشخصات فنی دستگاه (صفحه ۶)، توسط سرویسکار مجاز و با توجه به فشار گاز در سیستم لوله‌کشی منزل مشتری و از طریق شیر پروانه‌ای تنظیم گردد؛ همچنین لازم است شیر پروانه‌ای پس از تنظیم، جهت جلوگیری از دستکاری و برهم زدن تنظیمات، لاک زده شود. برای آبگرمکن‌های گاز مایع نیازی به تنظیم فشار گاز نمی‌باشد.

- فشار آب در آبگرمکن، تحت هیچ شرایطی نباید از فشار اعلام شده در جدول مشخصات فنی دستگاه (صفحه ۶) بیشتر شود.

۲- الزامات ایمنی و نصب

- ⊖ هرگز نباید کلید حرارتی تعیبه شده روی کلاhek تعدیل از مدار خارج شود.
- ⊖ هرگز نباید کلید حرارتی تعیبه شده روی کلاhek تعدیل توسط افرادی غیر از سرویسکاران مجاز دستکاری یا تعویض گردد.
- ⚠ در صورت نیاز به تعویض قطعات سیستم ایمنی محصولات احتراق، لازم است از قطعات استاندارد بوتان استفاده شود.

سرویسکار مجاز ابتدا چگونگی تخلیه دود از دودکش را بررسی می‌نماید تا چنانچه مشکلی در مسیر خروج محصولات احتراق از دودکش وجود داشت، بر اساس دستورالعمل‌های آموزشی نسبت به تعویض قطعات اقدام کند و سپس از عملکرد صحیح تخلیه محصولات احتراق اطمینان حاصل نماید.

۳- درخواست اعزام سرویسکار مجاز

برای نصب دستگاه، با مرکز مشتریان مربوط به استان خود تماس بگیرید تا نزدیک‌ترین سرویسکار مجاز در اسرع وقت در محل حاضر شود. فهرست مراکز مشتریان بوتان در این راهنما ارائه شده است.

۴- نصب دستگاه

سرویسکار مجاز با مراجعه به محل، شرایط لازم نصب را بررسی می‌کند و چنانچه شرایط لازم فراهم باشد، اقدام به نصب می‌نماید.

⚠ آبگرمکن شما به سیستم تخلیه ایمن محصولات احتراق (کلید حرارتی روی کلاhek تعدیل) مجهز است. اگر دودکش به هر دلیلی قادر به تخلیه مناسب محصولات احتراق به خارج محیط نصب نباشد، این سیستم فعال شده و مسیر گاز ورودی به آبگرمکن را قطع می‌کند تا آبگرمکن خاموش شود. در این صورت پس از ۲ دقیقه، با بسته و باز کردن شیر آب گرم، آبگرمکن را دوباره روشن نمایید. در صورت خاموش شدن مجدد دستگاه، با مرکز مشتریان بوتان تماس حاصل فرمایید.

- ⚠ استفاده از دودکش مناسب، مطابق مقررات ملی ساختمان (مبحث هفدهم)
- ⚠ توصیه اکید جهت استفاده از شیلنگ گاز استینلس استیل در صورت نصب دستگاه در فضای باز و استفاده از گاز شهری
- ⊖ عدم استفاده از دودکش به صورت مشترک با هود آشپزخانه و سایر لوازم گازسوز
- ⚠ حصول اطمینان از باز بودن مجاری دودکش و کلاهک H (بادگیر) و اطمینان از اتصال کامل و صحیح دودکش
- ⚠ حصول اطمینان از جدا نشدن لوله دودکش از وسیله گازسوز
- ⚠ حصول اطمینان از تهویه مناسب هوادر محل نصب دستگاه، مطابق مقررات ملی ساختمان (مبحث هفدهم)
- ⚠ بکار بردن شیلنگ استاندارد مخصوص گاز با طول و بست مناسب
- ⚠ لزوم نصب گاورنر گاز، در صورت بالا بودن بیش از حد فشار گاز ورودی به دستگاه توسط سرویسکار مجاز
- ⚠ حصول اطمینان از عدم پارگی، شکستگی یا پوسیدگی شیلنگ گاز متصل به دستگاه و کنترل دوره ای آن
- ⚠ کنترل دوره ای عدم نشتی شیلنگ گاز
- ⚠ لزوم تبدیل سیستم سوخت دستگاه در صورت تغییر نوع گاز مصرفی از مایع به شهری یا برعکس
- ⚠ لزوم انجام هر نوع تغییر و تبدیل در سیستم گاز مصرفی و دیگر اجزای دستگاه توسط سرویسکار مجاز
- ⚠ استفاده از رگولاتورهای استاندارد در دستگاه های با سوخت گاز مایع
- ⊖ خودداری از خواباندن سیلندر گاز در صورت استفاده از گاز مایع، برای جلوگیری از خطرات و آسیب های احتمالی
- ⚠ حصول اطمینان از باز بودن منافذ و دریچه های ورود هوای تازه به داخل محیط نصب
- ⚠ خودداری از بکاربردن لوله های خرطومی یا شیلنگ فشار ضعیف برای اتصال آبگرمکن به لوله های آب ساختمان
- ⚠ نصب، راه اندازی و تعمیر دستگاه توسط سرویسکار مجاز
- ⊖ خودداری از قرار دادن هرگونه وسیله روی دستگاه
- ⊖ خودداری از قرار دادن هرگونه ماده مشتعل شونده در نزدیکی یا زیر دستگاه
- ⊖ عدم استفاده ناصحیح و همچنین عدم استفاده از دستگاه به هر منظوری غیر از منظور معین شده توسط سازنده
- ⊖ عدم نصب آبگرمکن در بالای اجاق گاز
- ⚠ رعایت موارد زیر به محض استشمام بوی گاز:
 - o هیچ وسیله برقی و الکتریکی مانند کلید برق، تلفن و ... که جرقه ایجاد می کند را روشن نکنید.
 - o شیر اصلی گاز و آب را ببندید.
 - o هوای اتاق را با باز کردن درها و پنجره ها تهویه نمایید.

روشن کردن دستگاه

مراحل ۱ تا ۶ را به ترتیب انجام دهید تا دستگاه آماده کار شود؛ از آن به بعد تنها با باز کردن شیر آب گرم، دستگاه روشن می‌شود.

۱- فیش آداپتور ۳ ولت را به آبگرمکن و دوشاخه آن را به پریز برق بزنید یا دو عدد باتری ۱/۵ ولت بزرگ در محفظه آن قرار دهید.

آبگرمکن شما به سیستم انتخاب هوشمند منبع انرژی الکتریکی مجهز است؛ به طوری که با قطع برق، به صورت خودکار در وضعیت استفاده از باتری قرار می‌گیرد.

۲- شیر ورودی گاز مربوط به دستگاه را باز نمایید.

۳- شیر ورودی آب سرد به دستگاه را باز نمایید.

۴- شیر تنظیم گاز را در وضعیت روشن 🔥 قرار دهید تا دستگاه همزمان با باز شدن شیر آب گرم روشن شود.

✳ در مدل BX52i، شیر تنظیم گاز را در وضعیت 🔥 کمی به داخل فشار دهید و سپس آن را خلاف جهت حرکت عقربه‌های ساعت بچرخانید.

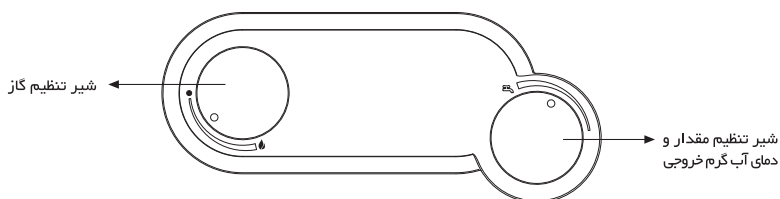
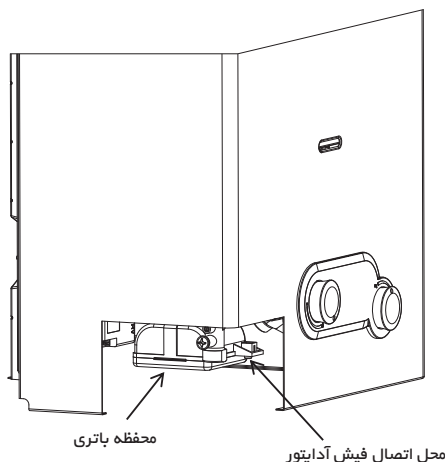

- ۵- با توجه به میزان گرمای مورد نیاز و به وسیله شیر تنظیم گاز آبگرمکن، شعله را تنظیم نمایید.
- ۶- مقدار و دمای آب گرم را می‌توانید با چرخاندن شیر تنظیم مقدار و دمای آب گرم خروجی تنظیم نمایید. چرخش این شیر در جهت حرکت عقربه‌های ساعت، مقدار آب خروجی را کاهش و دمای آن را افزایش می‌دهد.

 آبگرمکن شما به کلید حرارتی (سنسور) روی مبدل مجهز است تا به هنگام بالا رفتن بیش از حد دمای آب، آبگرمکن را خاموش نماید. در این صورت می‌توانید پس از ۲ دقیقه، با بسته و باز کردن شیر آب گرم، آبگرمکن را دوباره روشن نمایید. در صورت خاموش شدن مجدد دستگاه، با مرکز مشتریان بوتان تماس حاصل فرمایید.

 آبگرمکن شما به کلید حرارتی (سنسور) روی کلاهک تعدیل مجهز است تا در صورت وجود اشکال در تخلیه محصولات احتراق، آبگرمکن را خاموش نماید. در این صورت می‌توانید پس از ۲ دقیقه، با بسته و باز کردن شیر آب گرم، آبگرمکن را دوباره روشن نمایید. در صورت خاموش شدن مجدد دستگاه، با مرکز مشتریان بوتان تماس حاصل فرمایید.

خاموش کردن دستگاه

- ۱- شیر تنظیم گاز را در وضعیت خاموش ● قرار دهید.
- ۲- شیرهای اصلی گاز و آب ورودی به آبگرمکن را ببندید.
- ۳- آداپتور را از پریز برق جدا کنید.

- ⚠️ در صورتی که قصد سفر دارید یا به هر دلیلی از آبگرمکن خود به مدت طولانی استفاده نمی‌کنید، لازم است موارد زیر را رعایت نمایید:
 - ۱- آداپتور را از پریز برق جدا کنید.
 - ۲- باتری‌ها را از محفظه خارج کنید.
 - ۳- شیر ورودی گاز را ببندید. در صورت استفاده از گاز مایع، شیر سیلندر را ببندید.
 - ۴- شیر ورودی آب را ببندید. این عمل به ویژه در مناطقی که احتمال دارد دمای هوای محل نصب آبگرمکن به زیر صفر برسد، به منظور جلوگیری از یخ‌زدگی و آسیب‌های احتمالی به آبگرمکن ضروری است.
 - ۵- در مناطقی که دمای هوای محل نصب آبگرمکن به زیر صفر می‌رسد، بهتر است آب داخل آبگرمکن تخلیه شود. به این منظور شیر آب گرمی که در پایین‌ترین نقطه لوله‌کشی ساختمان قرار دارد را باز کنید و پس از قطع جریان آب، آن را ببندید.
- برای استفاده مجدد از آبگرمکن پس از هر بار قطع و وصل شدن آب، ابتدا آن را در وضعیت خاموش قرار دهید و با باز کردن شیر آب گرم، هوای محبوس در داخل شبکه لوله‌کشی را تخلیه نمایید؛ سپس طبق راهنمای روشن کردن دستگاه، مراحل ۱ تا ۶ را انجام دهید.
- این آبگرمکن، به دلیل برخورداری از سیستم آیونایز، دیرتر از سایر آبگرمکن‌ها جرم می‌گیرد. با این حال در مناطق دارای املاح زیاد آب، رعایت نکات زیر دوام دستگاه را در برابر رسوب آب بیشتر می‌کند:
 - شیر تنظیم گاز را روی کمترین درجه قرار دهید.
 - در مسیر ورودی آب به آبگرمکن یک صافی قرار گرفته که لازم است حداقل هر شش ماه یک بار آن را تمیز نمایید.
 - بهتر است با توصیه سرویسکار مجاز از دستگاه سختی‌گیر استفاده نمایید.
 - در صورت تغییر مسیر لوله‌کشی، لازم است صافی ورودی آب را تمیز نمایید.
 - هنگام کارکرد دستگاه، به دلیل بالا رفتن دما، از دست زدن به رویه و دیواره‌های جانبی آن خودداری نمایید.
- ⚠️ دستگاه خود را با پارچه نرم و مرطوب پاک کنید و از مواد حلال برای تمیز کردن آن استفاده نکنید.
- اطلاعات مربوط به سرویس ضروری
 - لطفاً برای سرویس دستگاه در موارد زیر، با مرکز مشتریان بوتان تماس حاصل فرمایید.
 - عدم استفاده از آبگرمکن به مدت بیش از یک سال
 - سرویس سالیانه آبگرمکن، جهت اطمینان از کارکرد بهینه و افزایش طول عمر دستگاه

اگر با هر یک از مشکلات زیر مواجه شدید، می‌توانید با بکار بردن راه‌حل‌های ذکرشده به سادگی آن را رفع نمایید. در صورتی که مشکل حل نشد یا با مواردی غیر از مشکلات مندرج در جدول زیر روبرو شدید، با مرکز مشتریان بوتان تماس حاصل فرمایید تا نسبت به برطرف نمودن آن مشکل اقدام نمایند.

نوع اشکال	علت احتمالی
۱- آبگرمکن روشن نمی‌شود.	۱-۱- باتری‌ها ضعیف شده‌اند.
	۲-۱- باتری‌ها در محفظه مربوطه قرار ندارند.
	۳-۱- آداپتور به برق وصل نیست.
	۴-۱- شیر اصلی گاز مربوط به آبگرمکن بسته است.
	۵-۱- مراحل اولیه روشن نمودن دستگاه درست انجام نشده است.
	۶-۱- شیر تنظیم گاز آبگرمکن در وضعیت روشن قرار ندارد.
	۷-۱- کپسول گاز مایع خالی شده است. (در صورت استفاده از گاز مایع)
۲- آب گرم نمی‌شود.	۱-۲- شیر تنظیم گاز روی کمترین درجه قرار دارد.
	۲-۲- شیر تنظیم دمای آب روی کمترین درجه قرار دارد.
	۳-۲- کپسول گاز مایع در حال اتمام است. (در صورت استفاده از گاز مایع)
	۴-۲- روی کپسول گاز رگولاتور مناسبی نصب نشده است. (در صورت استفاده از گاز مایع)
۳- شعله زرد می‌سوزد و هوای محیط سنگین است.	۱-۳- اکسیژن کافی در محیط وجود ندارد.
	۲-۳- مسیر دودکش گرفته است.
	۳-۳- لوله دودکش درست به آبگرمکن وصل نشده است.
	۴-۳- لوله دودکش (روی دیوار) از جای خود خارج شده است.
	۵-۳- کلاهک انتهای دودکش (خارج از ساختمان) از لوله دودکش جدا شده است.
۴- با بستن تمام شیرهای آب گرم آبگرمکن همچنان روشن است.	۱-۴- لوله آب گرم ساختمان ترکیده است یا نشستی دارد.
	۲-۴- مکانیزم کنترل دستگاه تحت تاثیر عوامل مختلف درست عمل نمی‌کند.
۵- آبگرمکن خاموش می‌شود.	۱-۵- کلید حرارتی روی مبدل فعال شده است.
	۲-۵- کلید حرارتی روی کلاهک تعدیل فعال شده است.

راه حل
۱-۱- باتری‌های نو جایگزین آنها کنید.
۲-۱- باتری‌ها را در محفظه خود قرار دهید.
۳-۱- آداپتور را به پریز برنژید و مطمئن شوید که پریز مربوطه برق دارد.
۴-۱- آن را باز کنید.
۵-۱- دوباره و با دقت بیشتری کلیه مراحل درج شده روی بدنه دستگاه را انجام دهید.
۶-۱- آن را در وضعیت  قرار دهید.
۷-۱- کپسولی پر جایگزین آن کنید.
۱-۲- آن را خلاف جهت حرکت عقربه‌های ساعت بچرخانید.
۲-۲- آن را در جهت حرکت عقربه‌های ساعت بچرخانید.
۳-۲- کپسولی پر جایگزین آن کنید.
۴-۲- از رگولاتوری با ظرفیت ۲ کیلوگرم در ساعت روی کپسول گاز استفاده کنید.
۱-۳- دریا پنجره را بگشایید و اجازه دهید هوای آزاد وارد محیط شود.
۲-۳- خروجی و مسیر دودکش را کنترل و آن را باز نمایید.
۳-۳- لوله دودکش را بار دیگر به صورت صحیح در محل خود نصب نمایید.
۴-۳- لوله دودکش را در جای خود قرار دهید.
۵-۳- کلاهک را در جای خود قرار دهید.
۴-۱- آن را تعمیر نمایید.
۲-۴- برای جلوگیری از آسیب رسیدن به دستگاه، بلافاصله یکی از شیرهای آب گرم را باز نمایید؛ سپس شیرگاز مربوط به آبگرمکن و پس از آن شیر آب گرم را ببندید و فوراً جهت رفع مشکل با مرکز مشتریان بوتان یا سرویسکار مجاز تماس بگیرید.
۱-۵- دو دقیقه صبر کنید، سپس از دستگاه استفاده نمایید.
۲-۵- دو دقیقه صبر کنید، سپس از دستگاه استفاده نمایید. از باز بودن مجرای خروجی دودکش ساختمان و عملکرد مناسب آن اطمینان حاصل کنید.

- گروه صنعتی بوتان تعمیر و تعویض قطعات آبگرمکن های دیواری را به مدت ذکر شده در ضمانت نامه، تضمین می نماید. بدیهی است که ضمانت نامه مزبور در موارد زیر فاقد اعتبار است:
- ۱- نصب آبگرمکن توسط افرادی غیر از سرویسکاران مجاز
 - ۲- تعمیر، دستکاری یا جابجایی دستگاه و تغییر شرایط نصب توسط افرادی غیر از سرویسکاران مجاز
 - ۳- عدم استفاده صحیح از دستگاه
 - ۴- عدم رعایت الزامات ایمنی مندرج در این راهنما
 - ۵- مفقود یا مخدوش شدن ضمانت نامه یا عدم وجود مهر و امضای سرویسکار مجاز بر روی آن
 - ۶- آسیب دیدگی دستگاه بر اثر عواملی از قبیل آتش سوزی، رعد و برق، سیل، زلزله و ...
 - ۷- آسیب دیدگی دستگاه بر اثر عوامل محیطی غیر معمول و مغایر با جدول مشخصات فنی، نظیر فشار بیش از حد گاز، بالا بودن بیش از حد املاح آب، نوسان ولتاژ برق، وزش مستقیم باد و ...
 - ۸- آسیب دیدگی دستگاه بر اثر استفاده غیر متعارف نظیر مصارف صنعتی، غیر خانگی و ...
 - ۹- آسیب دیدگی قطعات و اتصالات دستگاه بر اثر یخ زدگی آب

در طول دوره اعتبار ضمانت نامه، هزینه سرویس دوره ای، سرویس صافی آب و آمد و رفت سرویسکار مجاز به عهده مشتری است.

گروه صنعتی بوتان از تاریخ تولید محصول، به مدت ۱۰ سال قطعات یدکی استاندارد این محصول را تامین و عرضه می نماید.

اتصالات رایگان داخل کارتن آبگرمکن

مدل های BX61, BX71, BX62i, BX72i

گروه صنعتی بوتان مورد نیاز برای نصب استاندارد را (مطابق با فهرست تصویری زیر) هنگام بسته بندی درون کارتن قرار داده است.

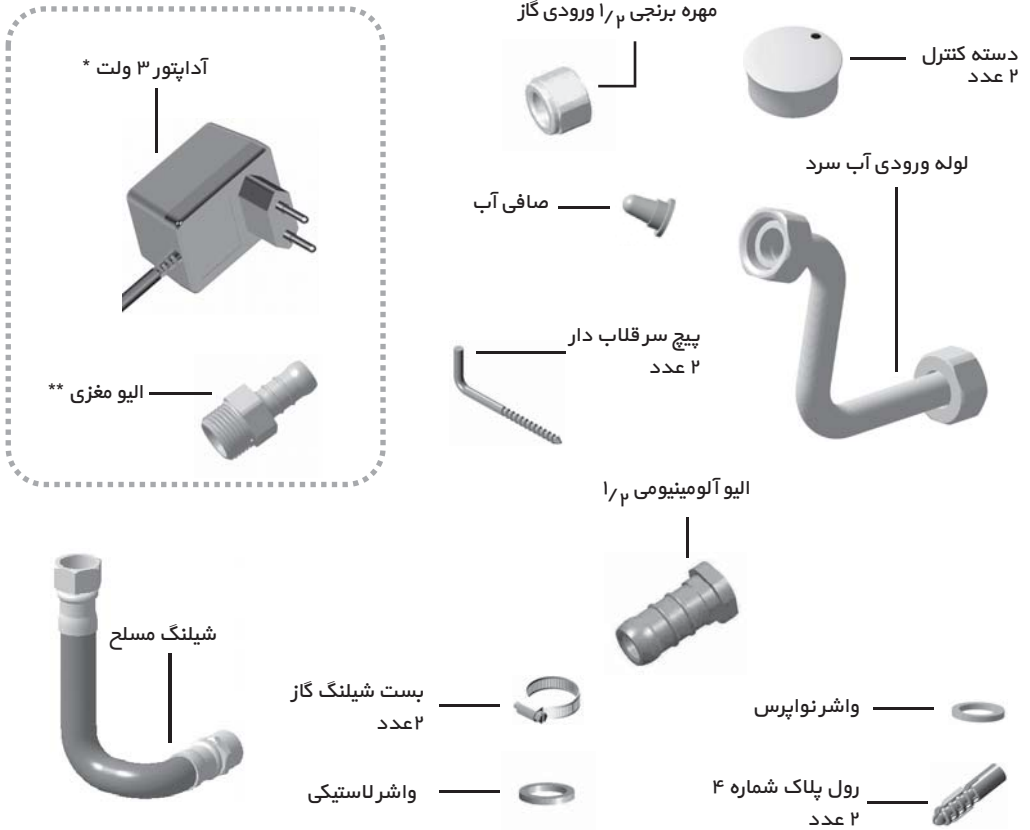

* این قطعه فقط به همراه مدل های BX62i و BX72i ارائه می شود.
** این قطعه فقط به همراه مدل های با سوخت گاز شهری ارائه می شود.

هنگام نصب آبگرمکن دیواری، هزینه های زیر برعهده مشتری می باشد:

- ایجاد تغییر در تاسیسات ساختمان مطابق توافق قبلی با مشتری؛
- لوله و دستمزد لوله کشی یا دستمزد انجام تغییرات در لوله کشی موجود
- (به غیر از اتصالات رایگان داخل کارتن)
- رابط دودکش و دستمزد ایجاد تغییرات مورد نیاز در دودکش ساختمان برای نصب ایمن و استاندارد
- استفاده از انواع شیلنگ گاز
- * توصیه اکید می گردد در صورت نصب دستگاه در فضای باز، از شیلنگ گاز استینلس استیل استفاده شود.
- کارشناسی سرویسکار مجاز جهت نصب صحیح و ایمن دستگاه

